



# Inductiekookplaat met afzuiging, 70 cm breed

IKR3073F



## Specificaties afzuigunit

- Afzuigcapaciteit tot 640 m<sup>3</sup>/h (afvoer naar buiten)
- Geschikt voor afvoer naar buiten of recirculatie
- Geschikt voor PlasmaMade filter
- 10 afzuigsnelheden
- Geluidsniveau 49 - 71 dB(A)
- 1 x meerlaags vetfiltercassette, geïntegreerd in afzuigunit
- Energieklasse A+
- Aansluitwaarde totaal toestel: 3500 W / 7620 W (exclusief snoer/stekker)

## Bediening afzuigunit

- FlowIn; vlak geïntegreerde gietijzeren luchtinlaat rooster met verhoogd middenstuk
- LightOnly slider (wit led)
- Intensiefstand; tijdelijk extra hoge afzuigcapaciteit
- Nalooptestand; afzuiging stopt na 15 minuten
- Reinigingsindicatie vetfilter en fijnstoffilter op inductiekookplaat
- AutoAir; afzuiging past zich automatisch aan op inductie stand

## Specificaties inductiekookplaat

- 2 x flexzone (voor met achter gekoppeld 38,5 x 22,5 cm) - 3000 W
- 1 x kookzone Ø 21,5 cm - 3000 W
- 1 x kookzone Ø 16 cm - 2100 W
- 10 standen per kookzone (inclusief boostfunctie)
- Boostfunctie; tijdelijk extra hoge inductiecapaciteit

## EAN nummer

- 8715393325112

## Bediening inductiekookplaat

- LightOnly slider (wit led)
- 4 timers met uitschakelfunctie (tot 99 min.)
- TimerCounter per zone; bij zone activering start timer automatisch met optellen
- FlexCooking; rechthoekige zones die aan elkaar te koppelen zijn tot een groot kookoppervlakte van 38,5 x 22,5 cm (voor met achter)
- Pauze functie; kookplaat tijdelijk uitschakelen met behoud van geheugen
- Boostfunctie per kookzone; tijdelijk extra krachtig vermogen
- Extra functie: warmhouden

## Schoonmaakgemak

- Keramisch glas; extra stoot- en krasvast
- EasyClean:
  - 1 x FlowIn luchtinlaat rooster, vlak geïntegreerd met verhoogd midden
  - 1 x meerlaags vetfiltercassette inclusief opvangbak voor wateroverloop (380 ml), uitneembaar en vaatwasser bestendig
  - 1 x overloopreservoir (1000 ml), bereikbaar via onderkant achter kookplaat (aftap mogelijkheid)

## Veiligheid

- Inductiekookplaat met kinderslot en restwarmte indicatie
- Kookduurbegrenzing
- Veiligheidsuitschakeling bij extreem water overloop of oververhitting



# Inductiekookplaat met afzuiging, 70 cm breed

IKR3073F

Recirculatie startset t.b.v. IKR3073F

HR0011

## Specificaties

- Startset inclusief fijnstoffilter t.b.v. recirculatie
- Uitblaas d.m.v. plintrooster met magnetisch ophang systeem
- Fijnstoffilter gemakkelijk te vervangen zonder gereedschap
- Fijnstoffilter los te bestellen met typenummer HF3009

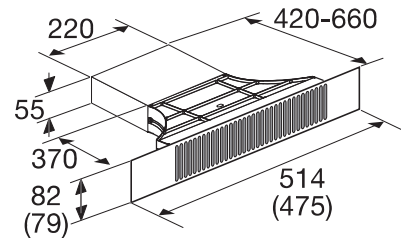

Zijaanzicht  
werkblad 600 mm

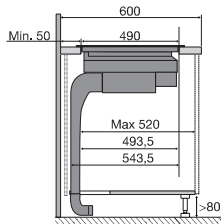

Zijaanzicht  
verdiept werkblad

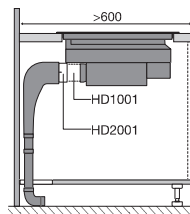

Zijaanzicht  
t.b.v. lade berekening

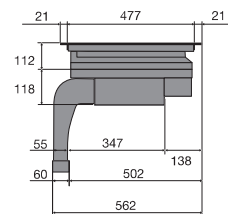

Bovenaanzicht

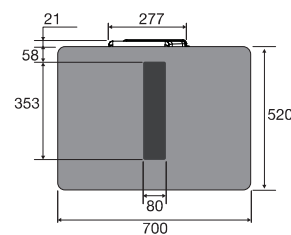

Vooraanzicht

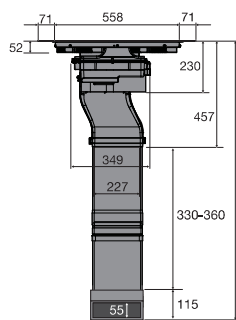

Zijaanzicht met  
PlasmaMade filter en adapter

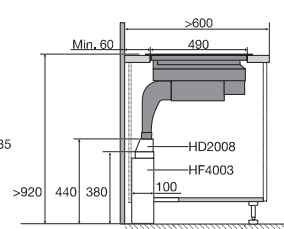

Zijaanzicht met liggend  
PlasmaMade filter en adapter

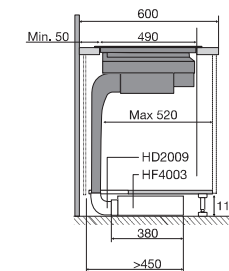

PlasmaMade  
filters

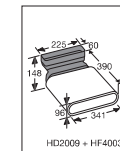
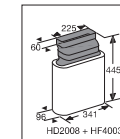

Totaal aanzicht

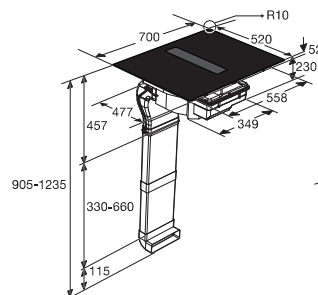

Opbouw

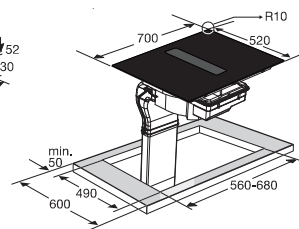

Vlak inbouw

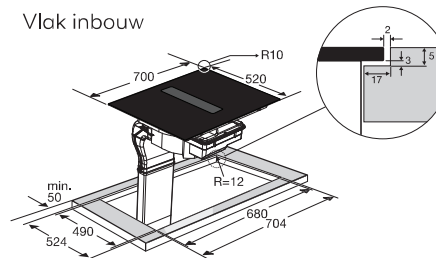



Zijaanzicht werkblad 600 mm  
Combinatie HR0003 en HR0011

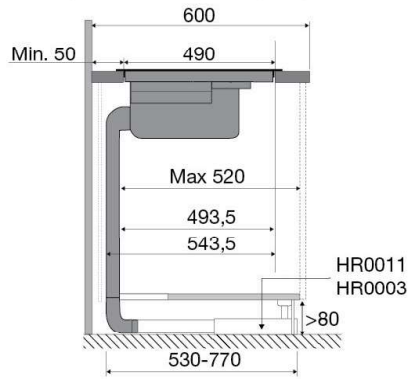

Code	A uitsparing	B kastbreedte	C plint
HR0003	602 mm	>800 mm	>80 mm
HR0011	475 mm	>600 mm	>80 mm

